

# GVS

FILTER TECHNOLOGY

Ochrona Dróg  
Oddechowych



# GVS FILTER TECHNOLOGY



OCHRONA ZDROWIA

NAUKA

MOTORYZACJA

BEZPIECZEŃSTWO

URZADZENIA

KOMERCYJNE I PRZEMYSŁOWE

MEMBRANY

Grupa GVS jest jednym z czołowych światowych producentów urządzeń do mikrofiltracji. GVS Filter Technology produkuje szeroką gamę filtrów i komponentów oraz rozwija własne, innowacyjne media filtracyjne GVS mające wiele zastosowań w ochronie zdrowia, nauce, motoryzacji, urządzeniach, bezpieczeństwie, przemyśle chemicznym i węglowym, kosmetyce i budownictwie. Dział GVS Safety Filtration, oprócz już i tak szerokiej gamy własnych produktów, oferuje możliwości niestandardowego projektu i produkcji. GVS produkuje w kilku lokalizacjach na całym świecie, takich jak Chiny, Brazylia, USA, Włochy, Rumunia i Wielka Brytania, a siedziba firmy znajduje się w Bolonii, we Włoszech.

# BEZPIECZEŃSTWO

**NOWATORSKA KONSTRUKCJA, KOMPAKTOWY PROFIL, WYMIENNE FILTRY I MATERIAŁY HIPOALERGICZNE ZAPEWNIAJĄCE WYJĄTKOWY KOMFORT, OCHRONA O SPRAWNOŚCI FILTRÓW HEPA I NISKI OPÓR ODDYCHANIA**

## ●●● MIĘKKIE – LEKKIE – ODPORNE

Maski twarzowe z serii Elipse®, zaprojektowane, opracowane i wyprodukowane w Wielkiej Brytanii przez GVS, reprezentują znaczny postęp w konstrukcji masek. Są to jedne z najlżejszych w swojej klasie masek na rynku, ich ergonomiczny kształt zapewnia użytkownikowi maksymalną widoczność, można ją bezpiecznie nosić z okularami ochronnymi, hełmami i ochronnikami słuchu, a możliwość wymiany filtrów wydłuża całkowity okres użytkowania maski. Te kompaktowe maski profilowe wykonane są z materiałów hipoalergicznymi, a wymienne filtry oferują przy wielkości cząstek 0,3 mikrona sprawność minimalną 99,95% lub wyższą.

## ●●● ANATOMICZNA KONSTRUKCJA

Seria niezwykle lekkich masek, które idealnie dopasowują się do kształtu twarzy, nie przeszkadzając użytkownikowi. Kompaktowy profil korpusu i filtrów zapewnia wszystkim maskom z serii ELIPSE® idealne uszczelnienie twarzy i możliwie największe pole widzenia podczas użytkowania, nie utrudniając stosowania innych, wybranych przez użytkowników środków ochrony wzroku lub słuchu. Maski Elipse® są dostępne w 2 rozmiarach.

## ●●● WYGODNE I HIPOALERGICZNE

Wyjątkowy komfort dzięki elastyczności i miękkości elastomeru termoplastycznego (TPE) stosowanego w maskach ELIPSE®. Są one bardzo wygodne nawet przy dłuższym użytkowaniu. Materiały, z których wykonana jest maska są bezwonne i hipoalergiczne, zgodne z wymogami amerykańskiej agencji FDA. Nie zawierają lateksu ani silikonu. Spełniają wymogi testu podrażnienia skóry przez maskę twarzową według normy ISO 109903-10:2010.

## ●●● OPATENTOWANA TECHNOLOGIA

Enkapsulacja jest opatentowaną technologią której właścicielem jest GVS. Umożliwia ona produkcję lekkich, kompaktowych filtrów, których plisowana struktura otoczona jest miękkim pierścieniem wykonanym z PE.

## ●●● FILTRY HESPA™ P3

Technologia High Efficiency Synthetic Particular Air użyta jest w całej gamie produktów serii Elipse. 7 warstwowy nośnik filtracyjny wykorzystuje wyłącznie filtrację mechaniczną, co gwarantuje skuteczność filtracji powyżej 99,95% w całym okresie użytkowania. Dzięki odpowiedniej strukturze materiału, filtry te są również odporne na działanie wody.

## ●●● OCHRONA PRZED NANOCZĄSTECZKAMI

Filtr GVS Elipse P3 chroni przed nanocząsteczkami i był testowany przy wielkościach cząstek do 40 nanometrów dając niezmienny stopień skuteczności filtracji na poziomie 99,95%.

**MADE IN UK**  **BEZPIECZNY WYBÓR  
100% FILTRÓW PRZECHODZI  
TESTY SPRAWNOŚCI PRZY  
UŻYCIU AEROZOLU NAACL**



# PRZEWODNIK PO OCHRONIE DRÓG ODDECHOWYCH

## CHARAKTERYSTYKA TECHNICZNA

Wskazania do wyboru urządzeń ochrony dróg oddechowych oparte są o aktualny stan wiedzy. Przed każdym użyciem urządzeń oddechowych ELIPSE® kupujący i użytkownik muszą się upewnić, że stosowane są maski i filtry wskazane dla rodzaju zanieczyszczenia i jego stężenia. Ostateczna odpowiedzialność za wybór i użytkowanie produktów spoczywa wyłącznie na kupującym i użytkowniku.

## TYPY FILTRÓW

Filtry przeciwpylowe są w stanie zatrzymać cząstki stałe unoszące się w powietrzu i są oferowane w różnych konstrukcjach poprawiających własności filtra dzięki użyciu różnego rodzaju materiałów filtracyjnych o różnej grubości, porowatości i powierzchni w celu ochrony przed cząstkami stałymi, gazami i uciążliwymi zapachami. Filtry z wkładem węglowym zawierają specjalny węgiel aktywny, który zatrzymuje gazy i opary poprzez adsorpcję, podczas gdy filtry kombinowane mogą usuwać zarówno gazy i opary, jak i cząstki stałe.

## FILTRÓW

Są różne typy filtrów cząstek stałych mające różną sprawność filtracji. W zależności od wybranego typu można uzyskać najodpowiedniejsze środki ochrony przeciw zanieczyszczeniu środowiska. Cząstki unoszące się w powietrzu są zatrzymywane przez filtr za pomocą działania mechanicznego i/lub elektrostatycznego.

W przypadku filtrów gazu substancje są zatrzymywane poprzez działanie fizykochemiczne zawartego w filtrze węgla aktywnego zdolnego do adsorpcji i neutralizacji zanieczyszczeń. Zakłada się, że sprawność przechwytywania gazów i oparów przez materiał adsorpcyjny wynosi 100%, przynajmniej do chwili wyczerpania pojemności materiału filtracyjnego. W przypadku filtrów gazu mówimy o czasie do wyczerpania, czyli okresie, po którym filtr jest nasycony i zanieczyszczenie zaczyna przechodzić przez filtr. Ten czas „przebiecia” zależy od ilości użytego materiału adsorpcyjnego, jego pojemności filtracji (chłonności) substancji zanieczyszczającej oraz od jej stężenia w środowisku.



## TESTY DOPASOWANIA DO TWARZY

Testy dopasowania do twarzy są metodą stosowaną w celu zapewnienia prawidłowego dopasowania maski twarzowej w sposób uniemożliwiający przedostanie się niefiltrowanego powietrza przez brzożki maski do jej wnętrza. Jednym z celów testu jest potwierdzenie, że użytkownik wie jak prawidłowo dopasować maskę poprzez regulację pasków, a także sprawdzenie jej działania na użytkowniku. Drugim celem jest sprawdzenie, czy użytkownik używa produktu odpowiedniego typu lub rozmiaru.

Stosowane są dwie główne metody:

- Jakościowa: Osoba poddana testowi zakłada odpowiedni sprzęt ochrony dróg oddechowych, a następnie nad jej głową umieszczany jest kaptur tworzący komorę. W kapturze rozpylany jest roztwór taki jak Bitrex i osoba poddana testowi wykonuje szereg ćwiczeń. Roztwór powinien być wyczuwalny smakowo tylko wtedy, gdy sprzęt ochrony dróg oddechowych jest źle dopasowany.
- Ilościowa: Osoba poddawana jest testowi przy użyciu miernika PortaCount, którym mierzy liczbę cząstek stałych w atmosferze w porównaniu z liczbą cząstek we wnętrzu maski, co pozwala obliczyć współczynnik dopasowania. Ten typ testu umożliwia również dokładne porównanie różnych modeli masek oddechowych.



Model	Opis	Kod	Opakowanie
	Zestaw do jakościowego testu dopasowania	SPM002	1 zestaw w pudełku
	Adapter zestawu do testu dopasowania miernikiem PortaCount	SPM414	10 zestawów w pudełku

## OCHRONA PRZED CZĄSTKAMI STAŁYMI (PYŁEM, MGŁĄ I TOKSYCZNYM DYMEM)



**PYŁ:** pył powstaje, gdy stały materiał zostaje rozbit na drobiny. Im drobniejszy pył, tym większe ryzyko.



**MGŁA:** mgła to maelńkie kropelki, które powstają z materiałów płynnych w procesach obejmujących rozpylanie i kondensację, takich jak malowanie natryskowe.



**DYM:** dym powstaje, gdy materiał stały jest odparowywany w wysokiej temperaturze. Opary szybko się schładzają i zgęszczają w bardzo drobne cząstki stałe.

Filtry oddechowe mają w normie EN143 3 klasy ochrony według rosnącej sprawności, zwykle wyrażanej za pomocą nominalnego wskaźnika ochrony (NPF, nominal protection factor), który odpowiada stosunkowi stężenia substancji zanieczyszczającej w środowisku i wewnątrz maski. Wynikowy współczynnik wskazuje, ilokrotnie urządzenie może zmniejszyć stężenie zewnętrzne.

### KLASY SPRAWNOŚCI MASEK PRZECIWPYŁOWYCH

P1  
P2  
P3

### MINIMALNA CAŁKOWITA SPRAWNOŚĆ FILTRACJI

80%  
94%  
99,95%

### NPF

4  
10  
40

### MAKS. STĘŻENIE ZEWNĘTRZNE

Do 4 × NDS  
Do 10 × NDS  
Do 40 × NDS

Filtry przeciwpyłowe są wyróżnione kolorem BIAŁYM.

## OCHRONA PRZED GAZAMI I OPARAMI



Gazy i opary: gazy i opary są cząsteczkami tak małymi, że przenikają przez filtry cząstek stałych. W celu ochrony przed cząsteczkami gazów należy stosować pochłaniacze gazowe.

Maski Elipse z pochłaniaczami gazów zapewniają ochronę przed konkretnymi substancjami dzięki adsorpcji fizycznej lub chemicznej, zatrzymując szkodliwe substancje. Grupy substancji szkodliwych wyróżnione są następującymi literami i kolorami:

### TYP



### OCHRONA

gazy i opary organiczne o temperaturze wrzenia powyżej 65°C  
gazy i opary nieorganiczne (z wyłączeniem tlenu węgla)  
dwutlenek siarki oraz inne kwaśne gazy i opary  
amoniak i organiczne pochodne amoniaku  
określone gazy i opary organiczne o temperaturze wrzenia ≤ 65°C. Tylko do jednorazowego użytku.

### KLASA

1, 2  
1, 2  
1, 2  
1, 2

Są różne klasy ochrony dla każdego typu pochłaniacza gazowego, zależne od ilości substancji zanieczyszczających, którą filtr jest w stanie adsorbować. Wybór zależy zatem od przewidywanego stężenia zanieczyszczenia:

### KLASA

1  
2

### CHŁONNOŚĆ

mała  
średnia

### GRANICA STOSOWANIA

1000 ppm  
5000 ppm

Filtry kombinowane (gazów i pyłów) oprócz koloru konkretnych gazów mają biały pasek, a ich oznakowanie wskazuje wszystkie litery wyróżniające oraz klasy względnej sprawności.

# PRZEWODNIK DOBORU MASEK ODDECHOWYCH I FILTRÓW



BRANŻA	SZKODLIWA SUBSTANCJA / RYZYKO	Zalecany filtr			
		P3	P3 + pochłaniacz zapachów	A1P3	B1P3
Rolnictwo	Pył z ziaren	✓			
	Pestycydy				
Motoryzacyjna	Opary lakierów poniżej 5000 ppm				
	Pył krzemionkowy	✓			
Budownictwo	Opary farb poniżej 1000 ppm			✓	
	Azbest	✓			
	Pleśń		✓	✓	
	Pył betonowy	✓			
Materiały budowlane	Pył kamienny	✓			
	Pył kruszyw	✓			
	Pył drewniany	✓			
	Pył cementowy	✓			
Żywność	Drób	✓			
	Proszki (mleczne)	✓			
Wytwórcza	Włókno szklane	✓			
	Cykloheksan				
	Włókna kompozytowe	✓			
	Rozpuszczalniki				
	Opary ołowiu	✓			
	Chlor				✓
	Formaldehyd				✓
	Kwas siarkowy (tylko gaz)				
	Kwas siarkowy (proszek)				
	Chemikalia na bazie amoniaku				
Górnictwo	Pył węglowy	✓			
	Pył krzemionkowy	✓			
Spawalnictwo i przemysł metalowy	Metal (każdy)	✓			
	Malowany metal (naprawa)		✓	✓	

Są to jedynie wskazówki dotyczące minimalnego zalecanego odpowiedniego poziomu ochrony i tylko przed jedną substancją zanieczyszczającą naraz.



Zalecany filtr

A1	AE1	E1	A2P3	ABEK	ABEK3
			✓		
			✓		
✓	✓			✓	
✓	✓		✓		✓
					✓
	✓	✓			✓
				✓	
			✓		

Wybór należytej ochrony na danym stanowisku należy do obowiązków użytkownika.

W celu uzyskania szczegółowych informacji należy skontaktować się z lokalnym doradcą handlowym.

# PRZEWODNIK PO ROZMIARACH MASEK GVS ELIPSE

## WYSOKOŚĆ TWARZY

ODLEGŁOŚĆ MIĘDZY  
GRZBIETEM NOSA A  
CZUBKIEM PODBRÓDKA

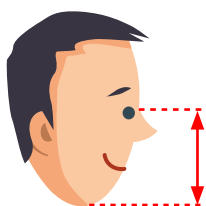

128,5 mm – 138,5 mm	M/L	M/L	M/L
118,5 mm – 128,5 mm	S/M	M/L	M/L
108,5 mm – 118,5 mm	S/M	S/M	M/L
98,5 mm – 108,5 mm	S/M	S/M	S/M
	120,5 mm – 133 mm	133 mm – 146 mm	146 mm – 158,5 mm

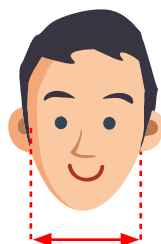

## SZEROKOŚĆ TWARZY

ODLEGŁOŚĆ MIĘDZY  
ŁUKAMI JARZMOWYMI

\* Uwaga: tabela rozmiarów jest jedynie orientacyjna, właściwy rozmiar i dopasowanie należy zbadać na zgodność z normą za pomocą ilościowego lub jakościowego testu dopasowania do twarzy zgodnie z przepisami krajowymi/miejscowymi.





FILTER TECHNOLOGY

**eclipse**

Idealnie dopasowuje  
się do kształtu  
Twojej twarzy



# MASKA PRZECIWPYŁOWA ELIPSE - P3

Z WYMIENNYMI FILTRAMI PYŁU, DYMU I MGŁY



130 g!



## ●●● OPIS

Kompaktowa, lekka i elastyczna konstrukcja, która doskonale dopasowuje się do twarzy i zapewnia pełny zakres widzenia, nie utrudniając stosowania innych, wybranych przez użytkownika środków ochrony indywidualnej. Duży centralny zawór zwrotny, pozwala na zmniejszenie do minimum oporu oddechowego użytkownika oraz gromadzenia się wilgoci wewnątrz maski. Lekki pasek bezpoślizgowy, który można łatwo regulować w 4 pozycjach w celu zwiększenia wygody i umożliwienia bezpiecznego użytkowania nawet w warunkach wysokiej wilgotności lub wilgoci. Maski Elipse® są dostępne w 2 rozmiarach.

## ●●● WŁAŚCIWOŚCI OCHRONNE

Skutecznie chroni przed pyłem i dymem zawierającymi substancje takie jak mikroorganizmy, marmur, gips, tlenek tytanu, steatyt, wełna mineralna, drewno, detergenty, włókna tekstylne, przyprawy, sól, pasza itp. Chroni przed pyłem, który może powodować chorobę płuc. W szczególności chroni przed pyłem węglowym, krzemionką, bawełną, rudą żelaza, grafitem, kaolinem, cynkiem, pyłami glinu. Chroni przed szkodliwymi pyłami, takimi jak azbest, boksyt, oraz przed toksycznymi pyłami, takimi jak mangan, ołów i chrom.

Plisowane, wymienne filtry P3 mają minimalną sprawność 99,95% przy wielkości cząstki 0,3 mikrona i opór oddychania 3 mbar przy przepływie 47,5 l/min dla każdego filtra.

## ●●● ZASTOSOWANIE

Górnictwo, huty, odlewnie, zakłady mechaniczne, farmaceutyczne, cementowe, szklarskie, ceramiczne, chemiczne, tekstylne. Stocznie, produkcja akumulatorów, zarządzanie gospodarką, budownictwo, przemysł kolejowy, z włóknami azbestowymi, rekultywacja, metale ciężkie (ołów, nikiel, chrom), manipulacja substancjami czynnymi.

## ●●● CERTYFIKATY

Maska jest zgodna z normą EN 140:1998  
Filtry są zgodne z normą EN 143:2000+A1:2006  
Maski i filtry mają certyfikat CE.

## ●●● TYP/KLASA FILTRA

HESPA™ (High Efficiency Synthetic Particulate Airfilter) + P3 R D > 99,95% (sprawność minimalna).

Dostępny z węglem aktywnym do usuwania niskich stężeń oparów / zapachów organicznych oraz zwiększenia komfortu pracy.

## ●●● MATERIAŁY

Do produkcji masek i filtrów używane są materiały hipoalergiczne, bezwonne, klasy medycznej, niezawierające lateksu ani silikonu.

## ●●● RAPORTY DOTYCZĄCE PARTII

Pełna kontrola każdej partii pod kątem użytego materiału.

## ●●● TESTY

100% filtrów przechodzi testy sprawności przy użyciu aerozolu NaCl.

## ●●● CZAS PRZECHOWYWANIA

5 lat, maska i filtry.

Elipse P3 z pochłaniaczem przykrych zapachów R D: 3 lata.

## CECHY MASKI PRZECIWPYŁOWEJ ELIPSE

### Wymiary

Maska: 93 × 128 × 110 mm

Filtr: 12 × 94 × 50 mm

### Masa

Maska + filtr: 132 g

Korpus maski: 97,6 g

Sam filtr zaledwie 17,2 g każdy

### Materiał:

Maska: TPE klasy medycznej (bezsilikonowy).

Filtry: Syntetyczne media mechaniczne typu HESPA™ w wyłoczce/obudowie z TPE. Filtry są wodoodporne i nadają się do ponownego użycia.

### Okres użytkowania:

Filtrów można używać do chwili całkowitego zapchania lub chwili, gdy użytkownik odczuje dyskomfort. Okres użytkowania zależy od stężenia w miejscu pracy i poziomu aktywności. Poziom filtracji pozostaje na stałym poziomie 99,95% przez cały okres użytkowania. Maskę jest wytrzymała, a jej okres użytkowania zależy od przechowywania i pielęgnacji. Wszystkie maski są dostarczane w workiem polietylenowym do przechowywania, ale zalecane jest również używanie poniższego futerału transportowego.

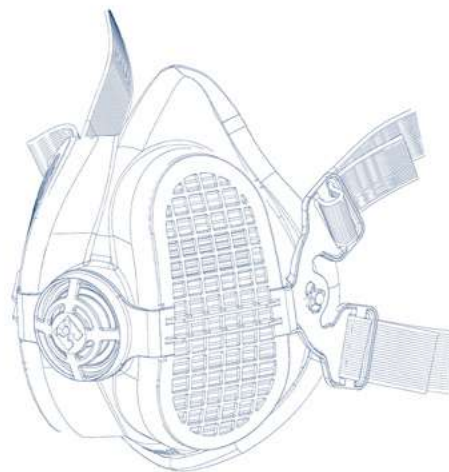

Model	Opis	Kod	Opakowanie
	Półmaska Elipse w komplecie z filtrami P3	SPR299 (S/M) SPR501 (M/L)	10 szt. w pudełku
	Filtry wymienne Elipse P3	SPR316	10 zestawów po 2 szt. w pudełku
	Półmaska Elipse w komplecie z filtrami uciążliwych zapachów P3	SPR337 (S/M) SPR502 (M/L)	10 szt. w pudełku
	Wymienne filtry uciążliwych zapachów Elipse P3	SPR336	10 zestawów po 2 szt. w pudełku
	Futerał transportowy do maski przeciwpyłowej Elipse (uchwyt na pasek)	SPM001	10 zestawów w pudełku
	Adapter zestawu do testu dopasowania miernikiem PortaCount	SPM414	10 zestawów w pudełku

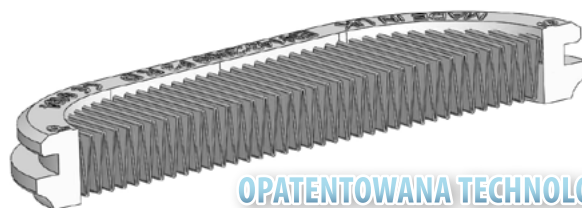

**OPATENTOWANA TECHNOLOGIA ENKAPSULACJI FILTRA**



**ELIPSE**  
EN 140 EN 143



**VS**



**JEDNORAZOWE  
MASKI** EN 149

**+**

**KOMFORT**

**-**

**<2%**

**ROZSZCZELNIENIE**

**<5%**

**>99,95%**

**FILTRACJA P3**

**99%**

**0,3  $\mu$ m**

**OCHRONA PRZECIWPYŁOWA  
TEST WIELKOŚCI CZĄSTECZKI**

**0,6  $\mu$ m**

**V**

**TEST DOŁOMITOWY**

**OPTION**



**OSZCZĘDNOŚCI**



W CELU UZYSKANIA SZCZEGÓŁOWYCH KALKULACJI NALEŻY SKONTAKTOWAĆ SIĘ Z PRZEDSTAWICIELEM GVS

# TWÓJ SKLEP



Model	Opis	Kod
	Stojak wystawowy Elipse P3	SPM006



FILTER TECHNOLOGY

**eclipse**

Niskoprofilowe  
maski wraz z filtrami  
gazu i pyłu



# NISKOPROFILOWA, KOMBINOWANA MASKA DO GAZU I CZĄSTEK STAŁYCH



## ●●● OPIS

Kompaktowa, lekka i elastyczna konstrukcja, która doskonale dopasowuje się do twarzy i zapewnia pełny zakres widzenia, nie utrudniając stosowania innych, wybranych przez użytkowników środków ochrony indywidualnej. Duży centralny zawór zwrotny, pozwala na zmniejszenie oporu oddechowego użytkownika oraz minimalizuje gromadzenie się wilgoci wewnątrz maski. Lekki pasek bezpoślizgowy, który można łatwo regulować w 4 pozycjach w celu zwiększenia wygody i umożliwienia bezpiecznego użytkownika nawet w warunkach wysokiej wilgotności lub wilgoci. Maski Elipse® są dostępne w 2 rozmiarach.

## ●●● WŁAŚCIWOŚCI OCHRONNE

Pochłaniacze gazowe zawierają specjalnie aktywowane cząsteczki węgla o zoptymalizowanej charakterystyce, jak choćby wielkość porów, wielkość ziarna, poziom aktywności, gęstość itp, co zapewnia maksymalną wydajność adsorbcyjną oraz niski opór oddychania

## ●●● ZASTOSOWANIE

A1P3: Lakiery i rozpuszczalniki w przemyśle motoryzacyjnym i stoczniowym lub naprawczym. Stosowane również w budownictwie.

–B1P3: Produkcja przy użyciu, jodu, chloru lub formaldehydu, na przykład izolacji, produktów przemysłowych lub konsumpcyjnych, separacji metali, w mikroelektronice itd.

## ●●● CERTYFIKATY

Maska jest zgodna z normą EN 140:1998

Filtry są zgodne z normą EN 14387:2004+A1:2008

Maski bezobsługowe zgodne z normą EN 405:2001+A1:2009

Maski i filtry mają certyfikat CE.

## ●●● TYP/KLASA FILTRA

- A1P3 R D i FFA1P3 R D Do ochrony przed określonymi gazami organicznymi i oparami o temperaturze wrzenia > 65 stopni C, zgodnie ze specyfikacjami.
- B1P3: Do ochrony przed wieloma gazami i oparami nieorganicznymi.
- Zawierają wkład P3

## ●●● MATERIAŁY

Do produkcji masek i filtrów używane są materiały hipoalergiczne, bezwonne, zgodne z wymogami amerykańskiej agencji FDA, niezawierające lateksu ani silikonu.

## ●●● RAPORTY DOTYCZĄCE PARTII

Pełna kontrola każdej partii pod kątem użytego materiału.

## ●●● TESTY

100% filtrów przechodzi testy sprawności przy użyciu aerozolu NaCl.

## ●●● CZAS PRZECHOWYWANIA

3 lata, maska i filtry.

## CECHY NISKOPROFILOWEJ MASKI PRZECIWGAZOWEJ ELIPSE

### Wymiary

Maska: 93 × 128 × 140 mm  
Filtr: 48,5 × 94,5 × 60 mm

### Masa

Maska + filtr: 257,7 g  
Korpus maski: 97,6 g  
Sam filtr zaledwie 83 g każdy

### Materiał:

Maska: TPE klasy medycznej (bezsilikonowy).

### Filtry:



- Węgiel aktywny z obudową z ABS.
- Syntetyczne media mechaniczne typu HESPA™ w wyłoczce/obudowie z TPE.

### Okres użytkowania:

Filtrów można używać do chwili całkowitego ich zapchania, gdy użytkownik odczuwa dyskomfort lub węgiel aktywny pochłaniacza zostanie nasycony. Świadczy o tym fakt, iż użytkownik może poczuć zapach/smak substancji zanieczyszczającej. Okres użytkowania zależy od stężenia w miejscu pracy i poziomu aktywności. Poziom filtracji pozostaje stały przez cały okres użytkowania.

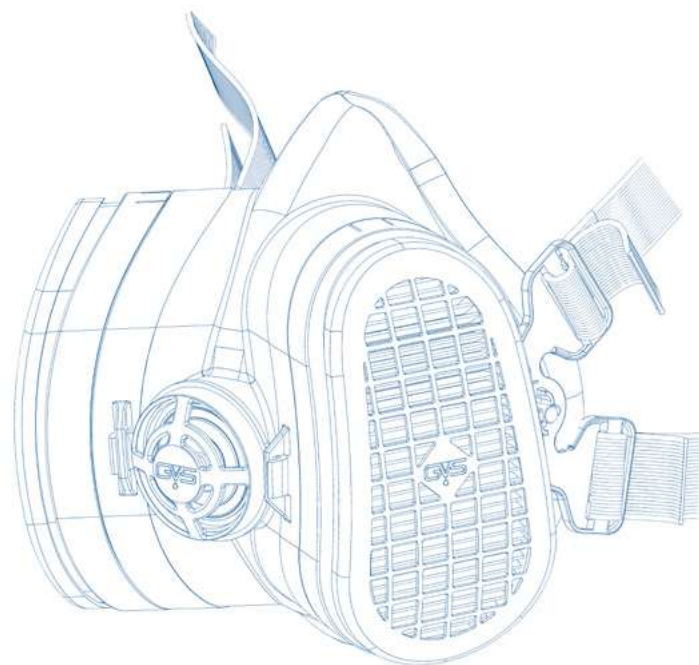
Wszystkie maski są dostarczane wraz z opakowaniem aluminiowym z zamknięciem strunowym, do przechowywania co znacznie wydłuża trwałość użyteczną węgla aktywnego. Trwałość użyteczną wkładu filtrującego można również zwiększyć poprzez zastosowanie filtra wstępnego.



Model	Opis	Kod	Opakowanie
	Półmaski wielokrotnego użytku A1P3 do gazów organicznych i pyłu	SPR338 (S/M) SPR503 (M/L)	10 szt. w pudełku
	Para zamiennych filtrów A1P3	SPR341	6 zestawów po 2 szt. w pudełku
	Półmaski wielokrotnego użytku B1P3 do gazów nieorganicznych i pyłu	SPR425 (S/M) SPR505 (M/L)	10 szt. w pudełku
	Para zamiennych filtrów B1P3	SPR426	6 zestawów po 2 filtry
	Bezobsługowe półmaski FFA1P3 do gazów organicznych i pyłu Filtrów nie można wymieniać	SPR359 (S/M) SPR504 (M/L)	10 zestawów w pudełku

Model	Opis	Kod	Opakowanie
	Zestaw zestawów filtrów wstępnych 2 oprawy i 10 wkładek	SPM420	10 zestawów w pudełku
	Zestaw filtrów wstępnych 20 wkładek	SPM421	10 zestawów w pudełku
	Futurał transportowy półmaski niskoprofilowej GVS	SPM008	10 szt. w pudełku





FILTER TECHNOLOGY

**eclipse**

**Maski i filtry  
gazowe wysokiej  
wydajności**



# MASKA I FILTRY GAZOWE WYSOKIEJ WYDAJNOŚCI

## KOMPLETNA OFERTA FILTRÓW GAZOWYCH



### OPIS

Kompaktowa, lekka i elastyczna konstrukcja, która doskonale dopasowuje się do twarzy i zapewnia pełny zakres widzenia, nie utrudniając stosowania innych, wybranych przez użytkownika środków ochrony indywidualnej.

Nowe filtry o niskim oporze oddychania, zapewniające zwiększenie sprawności filtrowania gazów i dłuższy czas użytkowania.





Nowy i ulepszony, łatwy w regulacji zacisk pałąka z udoskonaloną funkcją utrzymania. Maski Elipse® są dostępne w 2 rozmiarach.

### WŁAŚCIWOŚCI OCHRONNE

Pochłaniacze gazowe zawierają specjalnie aktywowane cząsteczki węgla o zoptymalizowanej charakterystyce, jak choćby wielkość porów, wielkość ziarna, poziom aktywności, gęstość itp, co zapewnia maksymalną wydajność adsorbcyjną oraz niski opór oddychania. Maska oddechowa jest dostarczana z dwoma specjalnymi wkładami filtrującymi z węglem aktywnym, chroniącymi przed różnymi gazami, oparami, pyłami i mgłami. P-filtry mają charakter wymienny. Zapewniają one wszechstronną ochronę przed substancjami w stężeniach do 5 000 ppm...xNDS oraz pyłem i mgłą do 50 NDS.

### ZASTOSOWANIE

#### TYP OCHRONA

 A	gazy i opary organiczne o temperaturze wrzenia powyżej 65°C
 B	gazy i opary nieorganiczne (z wyłączeniem tlenu węgla)
 E	dwutlenek siarki oraz inne kwaśne gazy i opary
 K	amoniak i organiczne pochodne amoniaku
 AX	określone gazy i opary organiczne o temperaturze wrzenia ≤ 65°C. Tylko do jednorazowego użytku.

### CERTYFIKATY

Maska jest zgodna z normą EN 140:1998

Filtry są zgodne z normą EN 14387:2004+A1:2008

Maski bezobsługowe zgodne z normą EN 405:2001+A1:2009

Maski i filtry mają certyfikat CE.

### TYP/KLASA FILTRA

GVS oferuje dwa typy filtrów wysokiej wydajności: z ochroną przed pyłem lub bez niej dla różnych wskazanych gazów.

### MATERIAŁY

Do produkcji masek i filtrów używane są materiały hipoalergiczne, bezwonne, zgodne z wymogami amerykańskiej agencji FDA, niezawierające lateksu ani silikonu.

### RAPORTY DOTYCZĄCE PARTII

Pełna kontrola każdej partii pod kątem użytego materiału.

### TESTY

100% filtrów przechodzi testy sprawności przy użyciu aerozolu NaCl.

### CZAS PRZECHOWYWANIA

3 lata, maska i filtry.

## CECHY MASKI PRZECIWGAZOWEJ ELIPSE WYSOKIEJ WYDAJNOŚCI

### Wymiary

Maska (zwykła węglowa): 93 × 128 × 175 mm

Maska (z filtrem pyłu P3): 93 × 128 × 195 mm

Filtr (zwykły węglowy): 85 × 94,5 × 45 mm

Filtr (z filtrem pyłu P3): 90 × 94,5 × 55 mm

### Masa

Maska + filtr: od 320 do 374 g

Korpus maski: 100 g

Filtr: od 110 do 137 g

### Materiał:

Maska: TPE klasy medycznej (bezsilikonowy).

Filtry:

- Węgiel aktywny w obudowie z ABS.
- Syntetyczne media mechaniczne typu HESPA™ w wytłoczce/obudowie z TPE (w rzypadku filtrów kombinowanych z ochroną P3).

### Okres użytkowania:

Filtrów można używać do chwili całkowitego zapchania, gdy użytkownik odczuwa dyskomfort lub węgiel aktywny pochłaniacza zostanie nasycony. Świadczy o tym fakt, iż użytkownik może poczuć zapach/smak substancji zanieczyszczającej. Okres użytkowania zależy od stężenia w miejscu pracy i poziomu aktywności. Poziom filtracji pozostaje stały przez cały okres użytkowania. Wszystkie maski są dostarczane wraz z opakowaniem aluminiowym z zamknięciem strunowym, do przechowywania wydłużającą oczekiwaną trwałość użyteczną węgla aktywnego. Konstrukcja wkładu przeciwpyłowego P3 zapewnia dłuższy okres użytkowania dzięki dwukrotnie większej powierzchni materiału filtrującego niż zazwyczaj umieszczana w innych filtrach.

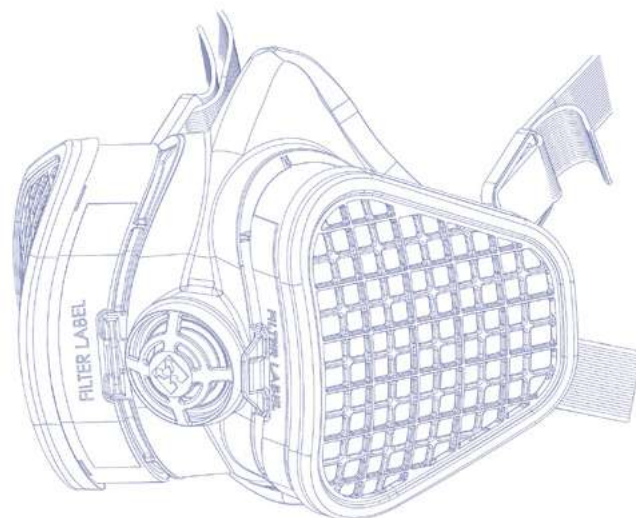

Duża, 376 cm<sup>2</sup> powierzchnia materiału filtrującego HESPA™ P3

Węgiel aktywny uzdatniony do adsorpcji gazów

Budowa ułatwiająca dyfuzję przepływu powietrza i pełne wykorzystanie węgla aktywnego

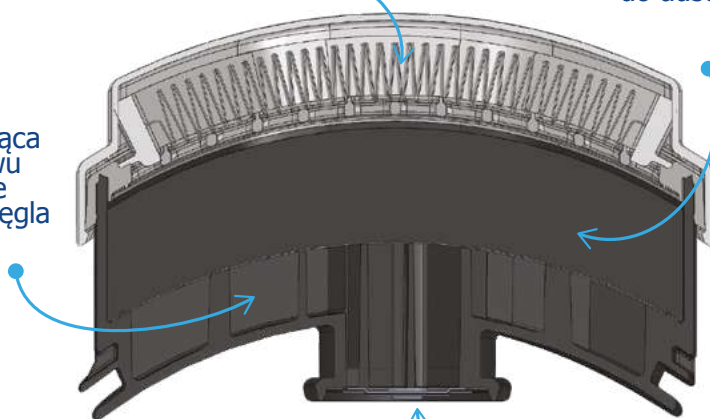

Duży zawór wdechowy zapewniający odpowiedni przepływ powietrza

Model	Opis	Kod	Opakowanie
	Półmaska A1 wielokrotnego użytku do gazów organicznych i oparów poniżej 1000 ppm	SPR511 (S/M) SPR512 (M/L)	10 szt. w pudełku
	Filtry wymienne A1	SPR513	5 zestawów po 2 szt. w pudełku
	Półmaska E1 wielokrotnego użytku do kwaśnych gazów i oparów	SPR514 (S/M) SPR515 (M/L)	10 szt. w pudełku
	Filtry wymienne E1	SPR516	5 zestawów po 2 szt. w pudełku
	Półmaska AE1 wielokrotnego użytku do kwaśnych i organicznych gazów i oparów	SPR517 (S/M) SPR518 (M/L)	10 szt. w pudełku
	Filtry wymienne AE1	SPR519	5 zestawów po 2 szt. w pudełku
	Półmaska ABEK1 wielokrotnego użytku do wielu gazów i oparów	SPR487 (S/M) SPR488 (M/L)	10 szt. w pudełku
	Filtry wymienne ABEK1	SPR489	5 zestawów po 2 szt. w pudełku
	A2P3 Półmaska wielokrotnego użytku do gazów organicznych i oparów poniżej 5000 ppm oraz pyłu	SPR495 (S/M) SPR496 (M/L)	10 szt. w pudełku
	Filtry wymienne A2P3	SPR497	5 zestawów po 2 szt. w pudełku

Model	Opis	Kod	Opakowanie
	ABEK1P3 Półmaska wielokrotnego użytku do wielu gazów i oparów oraz pyłu	SPR490 (S/M) SPR491 (M/L)	10 szt. w pudełku
	Filtry zamienne ABEK1P3	SPR492	5 zestawów po 2 szt. w pudełku
	FFA2P3 (EN405) Półmaska bezobsługowa do gazów organicznych i oparów poniżej 5000 ppm oraz pyłu. Brak możliwości wymiany filtrów	SPR498 (S/M) SPR499 (M/L)	10 szt. w pudełku
	FFABEK1P3 (EN405) Półmaska bezobsługowa do wielu gazów i oparów oraz pyłu. Brak możliwości wymiany filtrów	SPR493 (S/M) SPR494 (M/L)	10 szt. w pudełku
	Pokrywa filtrów P3 do maski wysokiej wydajności	SPM523	10 zestawów po 2 szt. w pudełku
	Zestaw filtrów wymiennych P3 do maski wysokiej wydajności	SPM524	10 zestawów po 2 szt. w pudełku
	Futerał transportowy maski wysokiej wydajności GVS	SPM009	10 szt. w pudełku



FILTER TECHNOLOGY

**elipse**  
**integra**

Innowacyjny  
system maski 3/4



# KOMBINOWANA OCHRONA OCZU I DRÓG ODDECHOWYCH ELIPSE INTEGRA

## ŁĄCZONE BEZPIECZEŃSTWO







### OPIS

Kompaktowa, lekka i elastyczna konstrukcja, która doskonale dopasowuje się do twarzy i oferuje unikalną, nowatorską ochronę kombinowaną zmniejszającą ryzyko niezgodności, niespełniania norm i przepisów oraz ograniczającą gromadzenie się mgły. Duży centralny wydechowy zawór zwrotny, który pozwala na zmniejszenie oporu oddechowego użytkownika oraz minimalizuje gromadzenie się wilgoci wewnątrz maski. Lekki pasek bezpoślizgowy, który można łatwo regulować w 4 pozycjach w celu zwiększenia wygody i umożliwienia bezpiecznego użytkowania nawet w warunkach wysokiej wilgotności lub wilgoci. Maski Elipse® Integra są dostępne w 2 rozmiarach.

### WŁAŚCIWOŚCI OCHRONNE

Soczewka jest wykonana z poliwęglanu i wytrzymuje uderzenia z prędkością 45 m/s. Zastosowana powłoka spełnia wymagania ochrony przeciw zaparowaniu (N) i przewyższa dostępną na rynku standardową (K) powłokę chroniącą przed zarysowaniem, co zapewnia większą trwałość. Elipse Integra jest w pełni kompatybilna z obecną grupą filtrów i pochłaniaczy Elipse®.

### ZASTOSOWANIE

TYP	OCHRONA
 A	gazy i opary organiczne o temperaturze wrzenia powyżej 65°C
 B	gazy i opary nieorganiczne (z wyłączeniem tlenu węgla)
 E	dwutlenek siarki oraz inne kwaśne gazy i opary
 K	amoniak i organiczne pochodne amoniaku
 AX	określone gazy i opary organiczne o temperaturze wrzenia ≤ 65°C. Tylko do jednorazowego użytku.

### CERTYFIKATY

Maska Integra (łącznie z okularami ochronnymi) jest zgodna z normą EN 140:1998  
Maska Integra (łącznie z okularami ochronnymi) jest zgodna z normą EN 166:2002  
Filtrы są zgodne z normą EN 143:2000+A1:2006  
Filtrы są zgodne z normą EN 14387:2004+A1:2008 dla kombinowanych filtrów gazu i pyłu  
Maska Integra i filtry mają certyfikat CE.



324 g!



209 g!



### TYP/KLASA FILTRA

HESPA™ (High Efficiency Synthetic Particulate Airfilter) + P3 R D > 99,95% (minimalna wydajność) Dostępne z węglem aktywnym zapewniającym usuwanie niskich stężeń oparów/zapachów organicznych zwiększając tym samym komfort pracy. Dostępne z wszystkimi filtrami GVS Elipse. Soczewka posiada oznaczenia 2.F.K.N

### MATERIAŁY

Do produkcji masek i filtrów używane są materiały hipoalergiczne, bezwonne, zgodne z wymogami amerykańskiej agencji FDA, niezawierające lateksu ani silikonu.

### RAPORTY DOTYCZĄCE PARTII

Pełna kontrola każdej partii pod kątem użytego materiału.

### TESTY

100% filtrów przechodzi testy sprawności przy użyciu aerozolu NaCl.

### CZAS PRZECHOWYWANIA: ELIPSE

3 lata, maska i filtry gazów.

5 lat, maska i filtry P3.

3 lata dla masek i filtrów z pochłaniaczem uciążliwych zapachów.

## CECHY MASKI ELIPSE INTEGRA

### Wymiary

Maska z filtrem P3: 170 × 165 × 190 mm  
 Maska z filtrem A1P3: 170 × 165 × 190 mm  
 Maska z filtrem wysokiej wydajności:  
 130 × 120 × 195 mm  
 Filtr P3: 12 × 94 × 50 mm  
 Filtr A1P3: 48,5 × 94,5 × 60 mm  
 Filtr wysokiej wydajności:  
 95 × 55 × 60 mm

### Masa

Maska z filtrem P3: 209 g  
 Maska z filtrem A1P3: 324 g  
 Maska z filtrem wysokiej wydajności: 441 g  
 Filtr P3: 17,2 g  
 Filtr A1P3: 83 g  
 Filtr wysokiej wydajności: 137 g

### Materiał:

Maska: TPE klasy medycznej (bezsilikonowy).  
 Soczewki gogli ochronnych: Poliwęglan z powłoką zapewniającą ochronę przed zarysowaniami/zamgleniem.  
 Oprawa gogli ochronnych: TPE klasy medycznej (bezsilikonowy).

### Okres użytkowania:

Filtry są identyczne z serią Elipse<sup>®</sup> i spełniają te same kryteria okresu użytkowania.  
 Filtry mogą być stosowane zarówno w serii Elipse<sup>®</sup>, jak i Elipse Integra.

Model	Opis	Kod	Opakowanie
	<b>Elipse Integra P3</b> Maska do stosowania wyłącznie w środowisku pyłowym	SPR407 (S/M) SPR406 (M/L)	5 szt. w pudełku
	<b>Filtry wymienne P3</b>	SPR316	10 zestawów po 2 szt. w pudełku
	<b>Filtr uciążliwych zapachów P3 do maski Elipse Integra</b>	SPR404 (S/M) SPR405 (M/L)	5 szt. w pudełku
	<b>Wymienne filtry uciążliwych zapachów P3</b>	SPR336	10 zestawów po 2 szt. w pudełku
	<b>Elipse Integra A1P3</b> do gazów organicznych i pyłu	SPR444 (S/M) SPR401 (M/L)	5 szt. w pudełku
	<b>Filtry wymienne A1P3</b>	SPR341	6 zestawów po 2 szt. w pudełku

Model	Opis	Kod	Opakowanie
	<b>Elipse Integra ABEK1</b> Maska wielogazowa	SPR538 (S/M) SPR539 (M/L)	5 szt. w pudełku
	<b>Filtry wymienne ABEK1</b>	SPR489	5 zestawów po 2 szt. w pudełku
	<b>Elipse Integra A2P3</b> Maska do gazów organicznych i oparów poniżej 5000 ppm oraz pyłu	SPR536 (S/M) SPR537 (M/L)	5 szt. w pudełku
	<b>Filtry wymienne A2P3</b>	SPR497	5 zestawów po 2 szt. w pudełku
	<b>Elipse Integra ABEK1P3</b> Maska wielogazowa z ochroną przeciwpylową P3	SPR534 (S/M) SPR535 (M/L)	5 szt. w pudełku
	<b>Filtry wymienne ABEK1P3</b>	SPR492	5 zestawów po 2 szt. w pudełku
	<b>Zestaw 10 folii ochronnych wizjera Elipse Integra</b>	SPM520	50 zestawów po 10 szt. w pudełku
	<b>Pokrywa filtrów P3 do maski wysokiej wydajności</b>	SPM523	10 zestawów po 2 szt. w pudełku
	<b>Zestaw filtrów wymiennych P3 do maski wysokiej wydajności</b>	SPM524	10 zestawów po 2 szt. w pudełku
	<b>Futerał Integra</b>	SPM007	5 szt. w pudełku





# ELIPSE INTEGRA

MASKA INTEGRA JEST PRZETESTOWANA I ZATWIERDZONA JAKO KOMPLETNA OCHRONA DRÓG ODDECHOWYCH ZGODNIE Z NORMĄ EN 140. JEST TO JEDYNA PÓLMASKA DOPUSZCZONA DO UŻYTKU Z TRWALE ZAMOCOWANYMI GOGAMI OCHRONNYMI





**SEGRE**

**Składane  
maski oddechowe**



# NOWA LINIA SKŁADANYCH MASEK GVS SEGRE



## WYSOKA JAKOŚĆ

Starannie dobraliśmy najlepsze materiały do każdej z naszych masek oddechowych, aby zapewnić zadowolenie, bezpieczeństwo i ochronę.

## SKŁADANE

Łatwe w przechowywaniu i dostarczane w opakowaniu jednostkowym.

## SWOBODNY WYBÓR

Maski oddechowe są dostępne z zaworem lub bez zaworu. Przy wdechu zawór zamyka bezlateksową membranę, a przy wydechu otwiera ją. Zawór uwalnia powietrze w dół, co pozwala uniknąć skraplania pary wodnej na okularach itd.

## BEZPIECZEŃSTWO

Nasze maski oddechowe spełniają wymagania normy EN 149:2001 + A1:2009. Oznakowanie wyraźnie wskazuje obowiązującą klasę ochrony i numer certyfikatu produktu. Zawsze można mieć pewność, że nasze maski oddechowe utrzymują najwyższe standardy.

## OCHRONA

Na zewnątrz znajduje się zacisk na nos, który pozwala lepiej ukształtować maskę i zapewnia bezpieczne dopasowanie. Wewnątrz znajduje się uszczelka na nos zapewniająca dobre uszczelnienie. Materiał jest odporny na wilgoć, miękki i przyjemny w dotyku.

## WIELOKROTNEGO UŻYTKU

Maski są zgodne z normą 149:2001 + A1:2009 R D i dlatego nadają się do ponownego użycia (z wyjątkiem wersji węglowych).

## PROSTOTA

Klamry, które utrzymują elastyczne taśmy na miejscu, zostały zaprojektowane tak, aby można za ich pomocą łatwo regulować długość. Taśmę można w prosty sposób skrócić, owijając ją wokół klamry. Taśmy wykonane są z niezawierającego lateksu materiału odpornego na erozję.

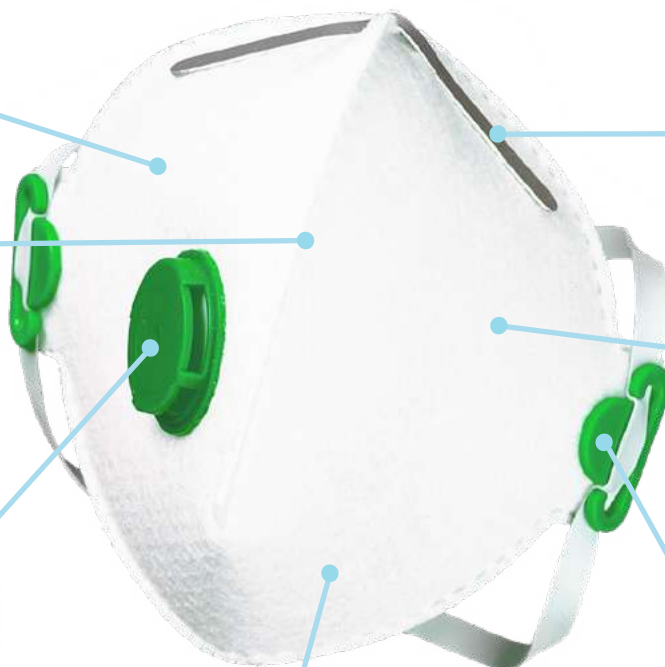

**DOSTĘPNE Z WARSTWĄ USUWAJĄCĄ  
NIEPRZYJEMNE ZAPACHY**

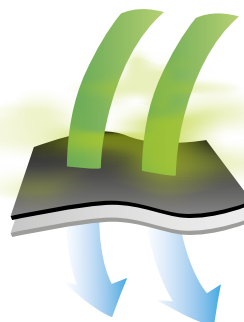

# BEZPIECZNA OCHRONA DRÓG ODDECHOWYCH

## OPIS

Nasze maski są zaprojektowane tak, aby idealnie pasowały do każdej twarzy. Taśmy, które można dopasować do głowy i zacisk na nos zapewniają hermetyczne uszczelnienie, które niemal uniemożliwia przeniknięcie cząstek stałych do maski.

Materiały użyte do produkcji maski sprawiają, ciepło i wilgotność wewnątrz maski. Zapewnia to łatwość oddychania i wysoki poziom ochrony.

Maski oddechowe są dostarczane złożone, indywidualnie zapakowane w higienicznych opakowaniach z tworzywa sztucznego. Ułatwia to przechowywanie i utrzymanie masek w czystości.

Kształt i konstrukcja naszych masek zapewniają wygodę, dobre pole widzenia i idealne dopasowanie.

Jeśli pracownik używa okularów ochronnych, maska sprawi, że nie zaparują.

Uchwyty elastycznych opasek i zawory mają różne kolory, dzięki czemu łatwo rozpoznać, jaki poziom ochrony jest stosowany.

## MATERIAŁY

Maski oddechowe GVS Segre są wykonane ze starannie dobranych materiałów, które skutecznie chronią przed wdychaniem szkodliwych substancji.

### 4 WARSTWY MEDIÓW FILTRACYJNYCH

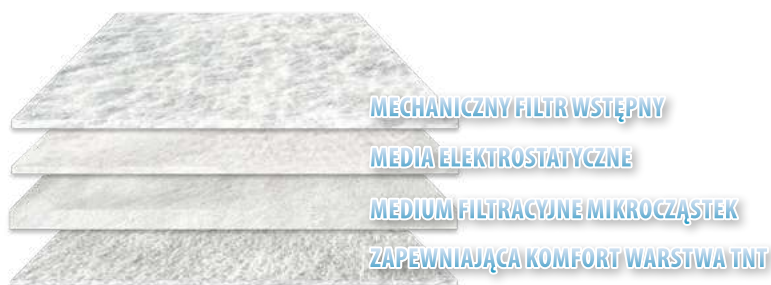

## CERTYFIKATY

Wszystkie maski zostały przetestowane z pozytywnymi wynikami i ze znacznym zapasem spełniają wymagania normy europejskiej EN 149:2001 + A1:2009. Wszystkie maski typu D są testowane przy użyciu dolomitu, a niektóre z nich są typu R, czyli wielokrotnego użytku.

## ZASTOSOWANIE

Pył ze szlifowania drewna, pył kwarcowy, cząstki metalu, pył z polerowania, pył chemiczny, pył ilasty, pył betonowy, ochrona przed bakteriami i wirusami, lżejszy pył promieniotwórczy itd.

Model	Opis	Kod	Opakowanie
	Składana maska wielokrotnego użytku GVS Segre P1	F10000	20 szt. w pudełku × 10
	Składana maska wielokrotnego użytku GVS Segre P1 V	F10050	15 szt. w pudełku × 10
	Składana węglowa maska jednorazowa GVS Segre P1	F10005	20 szt. w pudełku × 10
	Składana węglowa maska jednorazowa GVS Segre P1 z zaworem	F10055	15 szt. w pudełku × 10
	Składana maska wielokrotnego użytku GVS Segre P2	F20000	20 szt. w pudełku × 10
	Składana maska wielokrotnego użytku GVS Segre P2 z zaworem	F20050	15 szt. w pudełku × 10
	Składana węglowa maska jednorazowa GVS Segre P2 z zaworem	F20055	15 szt. w pudełku × 10
	Składana maska wielokrotnego użytku GVS Segre P3	F30000	15 szt. w pudełku × 10
	Składana maska wielokrotnego użytku GVS Segre P3 z zaworem	F30050	15 szt. w pudełku × 10
	Składana węglowa maska jednorazowa GVS Segre P3 z zaworem	F30055	15 szt. w pudełku × 10

# SERIA MASEK KOPUŁKOWYCH GVS

WYGODNE, LEKKIE, ULTRAKOMPAKTOWE

## NISKI PROFIL

Zapewnia utrzymanie nieprzesłoniętego pola widzenia.

## WYTŁACZANE

Sztywna, wytłaczana maska w oddzielnym, higienicznym worku.

## ZAWÓR

Duży zawór wydechowy skierowany jest w dół w celu uniknięcia skraplania pary wodnej na okularach i zapewnia większą wygodę.

## BEZ METALU

Nie ma zacisku na nos. Maski kopułkowe GVS mają ergonomiczną konstrukcję dopasowaną do większości kształtów twarzy ludzi. Została zaprojektowana w taki sposób, jednocześnie zapewniając dobre doszczelnienie twarzy.

## WIELOKROTNEGO UŻYTKU

Zgodne z normą 149:2001 + A1:2009 R D, nadają się do ponownego użycia.

## REGULOWANE

Kłamry, które utrzymują elastyczne taśmy na miejscu, zostały zaprojektowane tak, aby można było łatwo regulować ich długość w 4 punktach.

## KOMFORTOWE USZCZELNIENIE

W bardzo miękkim materiale antyalergicznym.



# CECHY MASEK KOPUŁKOWYCH GVS

## ••• OPIS

Maski oddechowe GVS z cechują się wysoką sprawnością filtracji, wyjątkowym komfortem i niską masą.

## ••• ZALETY

Nowatorska konstrukcja półmasksi oddechowej GVS eliminuje konieczność stosowania zacisków na nos. Czasochłonne dopasowywanie półmasksi oddechowej do twarzy użytkownika zostało wyeliminowane, a efekt zamglenia okularów ochronnych został zmniejszony. Półmasksi oddechowe GVS nie mają żadnych metalowych elementów. Dzięki zamontowaniu zaworu wydechowego opór oddychania jest bardzo mały.

## ••• CERTYFIKATY

Wszystkie maski zostały przetestowane z pozytywnymi wynikami i ze znacznym zapasem spełniają wymagania normy europejskiej EN 149:2001 + A1:2009. Wszystkie maski typu D są testowane przy użyciu dolomitu.

Maska DME3031 ma również certyfikat jako maska wielokrotnego użytku (R) i dostarczana jest w indywidualnych opakowaniach.

## ••• ZASTOSOWANIE

Pył ze szlifowania drewna, pył kwarcowy, cząstki metalu, pył z polerowania, pył chemiczny, pył ilasty, pył betonowy, ochrona przed bakteriami i wirusami, lżejszy pył promieniotwórczy itd.



Maska GVS Cup ma ergonomiczną konstrukcję dopasowaną do większości kształtów twarzy ludzi. Została zaprojektowana w taki sposób, aby wyeliminować konieczność stosowania zacisku na nos.

Model	Opis	Kod	Opakowanie
	Maska wielokrotnego użytku GVS FFP3 z zaworem	DME3031	5 szt. w pudełku × 16
	Maska jednorazowa GVS FFP2 z zaworem	DME2011	15 szt. w pudełku × 24
	Maska jednorazowa GVS FFP2	DME2010	20 szt. w pudełku × 24
	Maska jednorazowa GVS FFP1 z zaworem	DME1011	15 szt. w pudełku × 24
	Maska jednorazowa GVS FFP1	DME1010	20 szt. w pudełku × 24





**GVS**

FILTER TECHNOLOGY

**SAVE  
YOUR  
BREATH**

[WWW.GVS.COM](http://WWW.GVS.COM)

# GVS Na świecie

## FILTER TECHNOLOGY

### Trademarks:

HESPA™ i Elipse® są znakami towarowymi GVS.  
Zastosowana w tej masce twarzowa technologia filtra  
hermetyzacyjnego jest opatentowana.  
Copyright © 2019 GVS ® S.p.A. Wszelkie prawa astrzeżone.  
Wydrukowano we Włoszech - wersja 190219

[www.gvs.com](http://www.gvs.com)

## EUROPA

### Włochy - Siedziba Główna

GVS S.p.A.  
Via Roma 50  
40069 Zola Predosa (BO) - Italy  
tel. +39 051 6176311  
[gvs@gvs.com](mailto:gvs@gvs.com)

### Wielka Brytania

GVS Filter Technology UK  
Vickers Industrial Estate  
Mellishaw Lane, Morecambe  
Lancashire LA3 3EN  
tel. +44 (0) 1524 847600  
[gvsuk@gvs.com](mailto:gvsuk@gvs.com)

### Rosja

GVS Russia LLC.  
Profsoyuznaya Street, 25-A, office 102  
117418, Moscow  
Russian Federation (Russia)  
tel. +7 495 0045077  
[gvsrussia@gvs.com](mailto:gvsrussia@gvs.com)

### Rumunia

GVS Microfiltrazione srl  
Str. Principala n. 320 et. 1 -  
Ciorani de Jos  
JUD. PRAHOVA - CIORANI - ROMÂNIA  
Tel. (+40) 244 463044  
[gvsromania@gvs.com](mailto:gvsromania@gvs.com)

### Turcja

GVS Türkiye  
Cevizli mah. Zuhul cad. Ritim Istanbul  
no:44 A-1 Blok D.371 Maltepe / Istanbul  
tel. +90 216 504 47 67  
[gvs turkey@gvs.com](mailto:gvs turkey@gvs.com)



atestowany

GVS Elipse made in UK



atestowany



atestowany



atestowany



atestowany



atestowany



atestowany



## AMERYKA

### U.S.A.

GVS North America  
63 Community Drive  
Sanford, ME 04072 - USA  
tel. +1 866 7361250  
[gvs lifesci@gvs.com](mailto:gvs lifesci@gvs.com)

GVS Filtration Inc.  
2150 Industrial Dr  
Findlay, Ohio, 45840-5402 - USA  
tel. +1 419-423-9040  
[gvsfiltration@gvs.com](mailto:gvsfiltration@gvs.com)

GVS Filtration Inc.  
2200 W 20th Ave  
Bloomer, Wisconsin, 54724-1918 - USA  
tel. +1 715-568-5944

### Brazylia

GVS do Brasil Ltda.  
Rodovia Conego Cyriaco Scaranello  
Pires 251  
Jd. Progresso, CEP 13190-000  
Monte Mor (SP) - Brasil  
tel. +55 19 38797200  
[gvs@gvs.com.br](mailto:gvs@gvs.com.br)

### Argentyna

Parral 246-9° A  
1405 Buenos Aires - Argentina  
tel. +54 11 49889041  
[gvsarg@gvs.com](mailto:gvsarg@gvs.com)

## AZJA

### Chiny

GVS Technology (Suzhou) Co., Ltd.  
Fengqiao Civil-Run Sci-Tech Park,  
602 Changjiang Road, S.N.D.  
Suzhou, China 215129  
tel. +86 512 6661 9880  
[gvschina@gvs.com](mailto:gvschina@gvs.com)

### Japonia

GVS Japan K.K.  
KKD Building 4F, 7-10-12  
Nishishinjuku  
Shinjuku-ku, Tokyo 160-0023  
tel. +81 3 5937 1447  
[gvsjapan@gvs.com](mailto:gvsjapan@gvs.com)

### Korea

GVS Korea Ltd  
#315 Bricks Tower  
368 Gyungchun-ro[Gaun-dong],  
Namyangju-si, Gyunggi-do,  
Tel: +82 31 563 9873  
[gvs korea@gvs.com](mailto:gvs korea@gvs.com)